

MANUEL D'UTILISATION

V.1. 2025/10

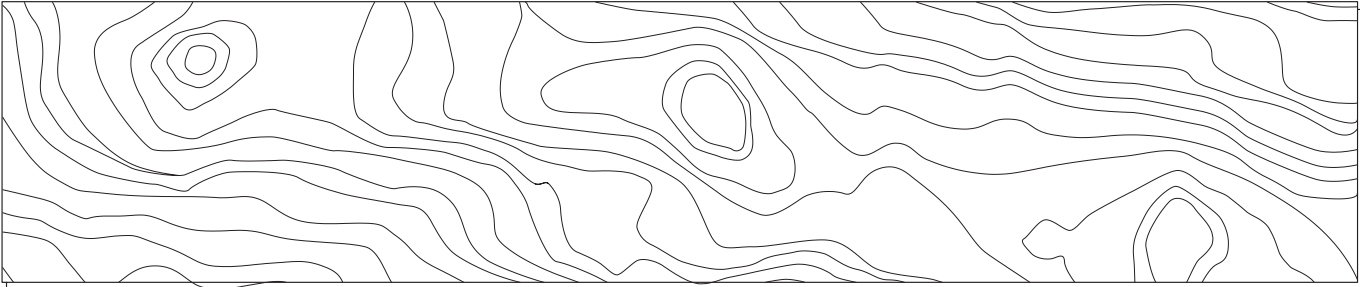
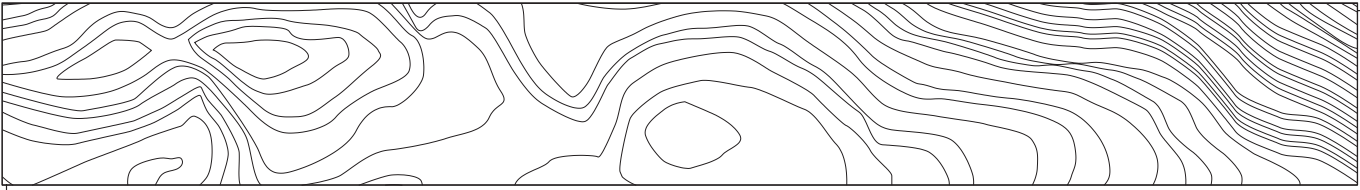

Pour garantir l'utilisation et le bon fonctionnement de nos matériaux, il est essentiel de lire attentivement l'ensemble du contenu de ce document. Chaque page indique clairement la catégorie de produit à laquelle s'applique chaque instruction.

Si vous avez des questions ou avez besoin d'une assistance supplémentaire, n'hésitez pas à contacter l'entreprise à l'adresse parklexprodema@parklexprodema.com. Nous sommes là pour vous aider et veiller à ce que votre expérience avec nos produits soit pleinement satisfaisante.

COMMENT RÉCEPTIONNER LE MATÉRIAU	2
COMMENT STOCKER LE MATÉRIAU	3
CONDITIONS PENDANT L'INSTALLATION	5
COMMENT RÉEMBALLER LE MATÉRIAU	10
COMMENT NETTOYER UN PANNEAUX DE FAÇADE	11
COMMENT NE PAS NETTOYER UN PANNEAU DE FAÇADE	12
COMMENT NETTOYER LES LAMES DE SOL INTÉRIEUR	13
COMMENT NE PAS NETTOYER LES LAMES DE SOL INTÉRIEUR	13
COMMENT NETTOYER LES PANNEAUX D'INTÉRIEUR	14
COMMENT NE PAS NETTOYER LES PANNEAUX D'INTÉRIEUR	14
USINAGE ET PERÇAGE	15
POSITIONNEMENT ALÉATOIRE DES PANNEAUX/LAMES	18
FIN DE VIE DU MATÉRIEL	19

COMMENT RÉCEPTIONNER LE MATÉRIAU

PANNEAUX POUR EXTÉRIEUR : FAÇADES, SYSTÈMES DE LAMES, FAUX PLAFONDS

PANNEAUX POUR INTÉRIEUR : MURS ET PLAFONDS

LAMELLES POUR PLANCHERS INTÉRIEURS

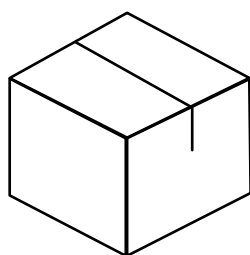

RÉCEPTION

DOMMAGES VISIBLES ?

Les mentionner sur le bon de livraison

DOMMAGES CACHÉS ?

Informez l'entreprise dans les 72 heures suivant la réception

Aucune réclamation liée au transport ne sera acceptée si ces instructions ne sont pas respectées.

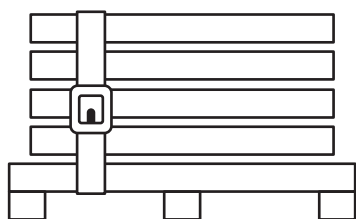

MANIPULATION

TRANSPORTER LE MATÉRIEL CORRECTEMENT, FIXÉ ET À L'HORIZONTALE

Les sangles peuvent glisser facilement vers le haut ou le bas et s'user rapidement.

COMMENT STOCKER LE MATÉRIAU

PANNEAUX POUR EXTÉRIEUR : FAÇADES, SYSTÈMES DE LAMES, FAUX PLAFONDS

PANNEAUX POUR INTÉRIEUR : MURS ET PLAFONDS

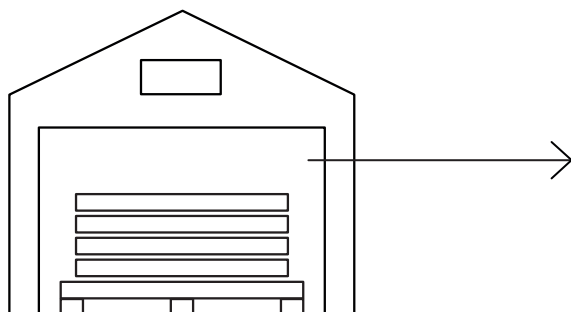

10 °C - 27°C



30% - 70%

À L'INTÉRIEUR ET À L'HORIZONTALE

STOCKER HORIZONTALEMENT AVEC UN ESPACEMENT ENTRE LES SUPPORTS < 800 mm.

Les panneaux comportant des éléments de fixation doivent être stockés face contre face, dos contre dos, en utilisant des supports intermédiaires en bois ou en plastique placés à moins de 800 mm d'intervalle.

DANS UN ESPACE FERMÉ ET VENTILÉ, DANS LEUR EMBALLAGE D'ORIGINE

Protéger des intempéries et des températures extrêmes.

NE PAS APOUSER NI STOCKER LES PAQUETS EN CONTACT DIRECT AVEC LES MURS

Laisser > 500 mm autour de tous les côtés.

LAISSER UN ESPACEMENT ENTRE LES CAISSES POUR ASSURER UNE CIRCULATION DE L'AIR

Les panneaux doivent être soumis aux mêmes conditions d'humidité et de température des deux côtés.

SUR UN SOL LIBRE DE MATÉRIAUX OU DE SUBSTANCES POUVANT CAUSER DES DOMMAGES.

Un stockage et une manipulation inappropriés des panneaux peuvent provoquer des déformations permanentes.

Suivre les instructions de reconditionnement du fabricant.

COMMENT STOCKER LE MATÉRIAU

LAMELLES POUR PLANCHERS INTÉRIEURS

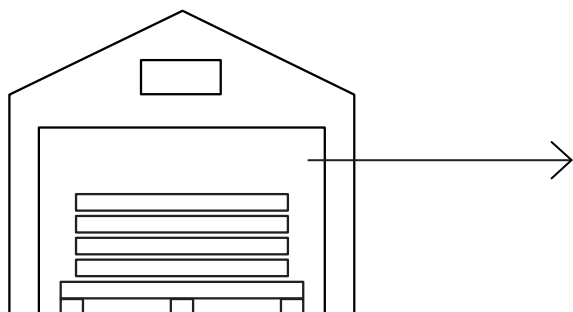

10 °C - 27°C



30% - 70%

À L'INTÉRIEUR ET HORIZONTALEMENT

Stocker les panneaux horizontalement AVEC UNE DISTANCE ENTRE LES SUPPORTS < 800 mm.

DANS UN ESPACE FERMÉ ET VENTILÉ, DANS LEUR EMBALLAGE D'ORIGINE

Protéger des intempéries et des températures extrêmes.

NE PAS POSER NI STOCKER LES CAISSES EN CONTACT DIRECT AVEC LES MURS

Laisser > 500 mm tout autour.

PLACER LES CAISSES AVEC UN ÉCART DE 500 MM ENTRE ELLES

Laisser un espace entre les caisses pour garantir un flux de ventilation.

Les lames doivent être soumises aux mêmes conditions d'humidité et de température des deux côtés.

SUR UN SOL LIBRE DE MATÉRIAUX OU DE SUBSTANCES POUVANT CAUSER DES DOMMAGES.

Un stockage et une manipulation inappropriés des panneaux peuvent provoquer des déformations permanentes.

Suivre les instructions du fabricant pour le reconditionnement.

IMPORTANT : Aux États-Unis, selon la NWFA, les lames de parquet intérieur doivent être stockées pendant un minimum absolu de 5 jours avant l'installation.

CONDITIONS PENDANT L'INSTALLATION

PANNEAUX POUR EXTÉRIEUR : FAÇADES, SYSTÈMES DE LAMES, FAUX PLAFONDS

EMBALLAGE OUVERT

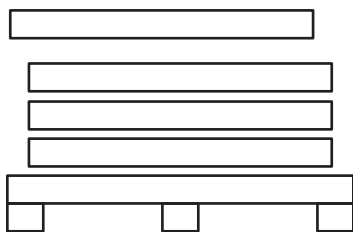

NE RETIRER QUE LES PANNEAUX QUI SERONT UTILISÉS IMMÉDIATEMENT. LE RESTE DOIT RESTER STOCKÉ DANS LES MÊMES CONDITIONS QUE DANS SON EMBALLAGE D'ORIGINE.

PROTÉGER LE MATÉRIEL DES EFFETS DE L'ENVIRONNEMENT PENDANT ET APRÈS CES PROCÉDURES. Le matériau réagit aux variations de température et d'humidité.

Les panneaux de façade sont fournis avec un film protecteur qui doit être retiré immédiatement après l'installation.



INSTALLATION

Chaque produit PARKLEX PRODEMA dispose d'un manuel d'installation spécifique pour chaque système de montage. DEMANDER AU SERVICE TECHNIQUE LE MANUEL D'INSTALLATION CORRESPONDANT AU SYSTÈME DE MONTAGE QUE VOUS SOUHAITEZ UTILISER, OU LE TÉLÉCHARGER SUR LE SITE www.parklexprodema.com

PARKLEX PRODEMA ne pourra être tenu responsable de l'utilisation de tout système de montage non inclus dans les manuels d'installation et/ou sur le site web, sauf autorisation expresse. Toutes les installations doivent suivre strictement les instructions techniques fournies par l'entreprise.

Évitez d'installer le matériau dans des conditions climatiques extrêmes.

Il est fortement recommandé de porter des lunettes de sécurité et des gants lors des opérations de manipulation et de découpe des panneaux. Pour les panneaux ignifuges à cœur en fibre de verre [GRCLAD], il est également recommandé de porter un masque contre les particules fines. Toutes les réglementations habituelles en matière de santé et sécurité doivent également être respectées, telles que l'extraction et la collecte des poussières, les mesures de prévention incendie et les dispositifs de protection, entre autres.

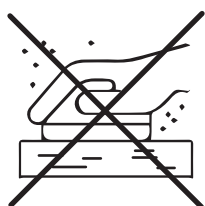

ENTRETIEN

LES PANNEAUX PARKLEX PRODEMA NE NÉCESSITENT PAS D'ENTRETIEN. En cas de salissure, consultez la section nettoyage.

CONDITIONS PENDANT L'INSTALLATION

PANNEAUX POUR INTÉRIEUR : MURS ET PLAFONDS [1/2]

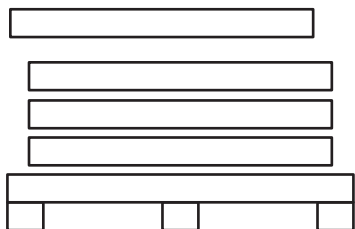

EMBALLAGE OUVERT

NE SORTIR QUE LES PANNEAUX DESTINÉS À ÊTRE UTILISÉS IMMÉDIATEMENT. LE RESTE DOIT RESTER STOCKÉ DANS LES MÊMES CONDITIONS QUE DANS SON EMBALLAGE D'ORIGINE.

Maintenir le matériau protégé contre les effets de l'environnement pendant et après ces opérations.

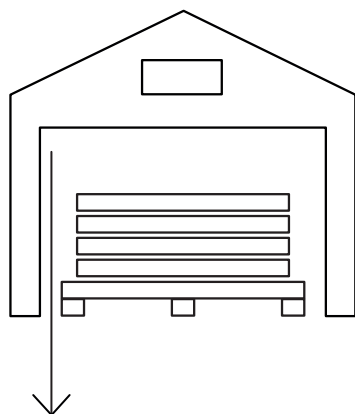

STOCKAGE PENDANT L'INSTALLATION : À L'INTÉRIEUR ET HORIZONTALEMENT

Maintenir les panneaux dans les conditions suivantes pendant 72h afin de les acclimater correctement aux conditions de la pièce :

Maintenir les panneaux horizontalement au centre de la pièce où ils seront installés

15°C - 27°C

40%-65% d'humidité

Retirer le film protecteur enveloppant les panneaux.

Toujours garder la table de protection fournie au-dessus du dernier panneau supérieur.

Laisser un espace entre les boîtes pour assurer une circulation d'air. Les panneaux doivent être soumis aux mêmes conditions d'humidité et de température des deux côtés.

Ne pas appuyer ni stocker les boîtes en contact direct avec les murs. Laisser > 500 mm autour de tous les côtés.

Sur un sol libre de matériaux ou de substances pouvant causer des dommages. Empiler les paquets à plat, reposant sur quatre lattes équidistantes ou autres éléments permettant de maintenir une distance par rapport au sol et sur lesquels les paquets sont uniformément supportés (palettes, etc.).

**Utiliser des systèmes d'humidification / déshumidification si nécessaire. Si les conditions indiquées ne sont pas respectées, des déformations, des fissures et, dans certains cas, même des dommages permanents au matériau installé peuvent survenir.*



15 °C - 27°C



40% - 65%

72 HEURES

CONDITIONS PENDANT L'INSTALLATION

PANNEAUX POUR INTÉRIEUR : MURS ET PLAFONDS [2/2]



INSTALLATION

Chaque produit PARKLEX PRODEMA dispose d'instructions d'installation spécifiques pour chaque système de montage. DEMANDEZ LES INSTRUCTIONS D'INSTALLATION POUR LE SYSTÈME QUE VOUS SOUHAITEZ UTILISER AU DÉPARTEMENT TECHNIQUE DE L'ENTREPRISE, OU TÉLÉCHARGEZ-LES SUR LE SITE www.parklexprodema.com

PARKLEX PRODEMA n'est pas responsable de l'utilisation de systèmes de montage différents de ceux inclus dans les instructions d'installation et/ou sur le site web, sauf autorisation expresse. Toutes les installations doivent suivre strictement les instructions techniques fournies par l'entreprise.

Il est fortement recommandé de porter des lunettes de sécurité et des gants lors de la manipulation et de la découpe des panneaux. Il convient également de respecter toutes les exigences habituelles en matière de santé et de sécurité concernant l'aspiration et la collecte de poussière, la prévention des incendies, les mesures de protection, etc.

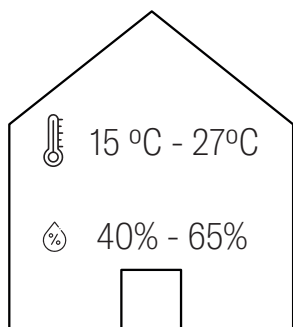

LES CONDITIONS DE TEMPÉRATURE ET D'HUMIDITÉ, TANT DE LA PIÈCE QUE DU MATÉRIEL, SONT CRITIQUES AVANT ET PENDANT LE PROCESSUS D'INSTALLATION. Les conditions dans la pièce pendant toute la durée de vie du produit doivent être maintenues à une TEMPÉRATURE COMPRISE ENTRE 15°C ET 27°C ET UNE HUMIDITÉ RELATIVE ENTRE 40% ET 65%. Des systèmes d'humidification/déshumidification peuvent être nécessaires pour atteindre ces conditions.

Pour éviter tout dommage dû aux intempéries, le bâtiment doit être correctement clos. Tous les travaux pouvant apporter de l'humidité sur le chantier doivent être terminés avant la pose du matériau. Protégez les panneaux de l'exposition directe au soleil.

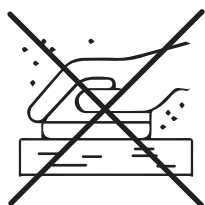

ENTRETIEN

Les panneaux PARKLEX PRODEMA ne nécessitent aucun entretien.
En cas de salissure, consultez la section nettoyage.

Si les conditions indiquées ne sont pas respectées, des déformations, des fissures et même des dommages permanents au matériau installé peuvent survenir.

CONDITIONS PENDANT L'INSTALLATION

LAMELLES POUR PLANCHERS INTÉRIEURS [1/2]

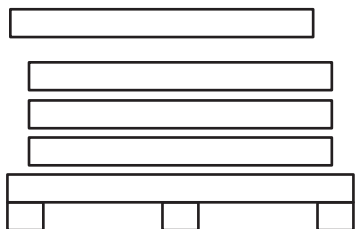

EMBALLAGE OUVERT

NE RETIRER QUE LES LAMES QUI SERONT UTILISÉES IMMÉDIATEMENT. LE RESTE DOIT RESTER STOCKÉ DANS LES MÊMES CONDITIONS QUE DANS SON EMBALLAGE D'ORIGINE.

Maintenir le matériau protégé des effets de l'environnement pendant et après ces opérations.

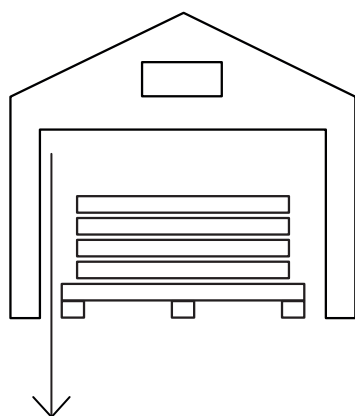

STOCKAGE PENDANT L'INSTALLATION : À L'INTÉRIEUR ET HORIZONTALEMENT

Les maintenir dans les conditions suivantes* pendant 72h afin de permettre aux lames de s'acclimater correctement aux conditions de la pièce :

GARDER LES LAMES HORIZONTALEMENT

Au centre de la pièce où elles seront installées

15 °C - 27 °C

40 %-65 % d'humidité



15 °C - 27°C



40% - 65%

72 HEURES

RETIRER LE FILM PROTECTEUR QUI ENVELOPPE LES LAMES

TOUJOURS MAINTENIR LA PLANCHE DE PROTECTION FOURNIE AU-DESSUS DE LA DERNIÈRE LAME SUPÉRIEURE

LAISSER UN ESPACE ENTRE LES CAISSES POUR ASSURER UNE CIRCULATION D'AIR

Les lames doivent être soumises aux mêmes conditions d'humidité et de température des deux côtés

NE PAS APPUYER NI STOCKER LES CAISSES EN CONTACT DIRECT AVEC LES MURS

Laisser > 500 mm tout autour

SUR UN SOL LIBRE DE MATÉRIAUX OU DE SUBSTANCES POUVANT CAUSER DES DOMMAGES

Empiler les paquets à plat, reposant sur quatre lattes équidistantes ou d'autres éléments permettant de maintenir une distance par rapport au sol et sur lesquels les paquets sont uniformément soutenus (palettes, etc.).

**Utiliser des systèmes d'humidification/déshumidification si nécessaire. Si les conditions indiquées ne sont pas respectées, des déformations, fissures et, dans certains cas, même des dommages permanents au matériau installé peuvent survenir.*

IMPORTANT: Aux États-Unis, selon la NWFA, les lames de parquet intérieur doivent être stockées pendant un minimum absolu de 5 jours avant l'installation.

CONDITIONS PENDANT L'INSTALLATION

LAMELLES POUR PLANCHERS INTÉRIEURS [2/2]



INSTALLATION

Chaque produit PARKLEX PRODEMA dispose d'instructions d'installation spécifiques pour chaque système de montage. DEMANDER LES INSTRUCTIONS D'INSTALLATION POUR LE SYSTÈME QUE VOUS SOUHAITEZ UTILISER AU SERVICE TECHNIQUE DE L'ENTREPRISE, OU LES TÉLÉCHARGER SUR LE SITE INTERNET www.parklexprodema.com

PARKLEX PRODEMA ne peut être tenu responsable de l'utilisation de systèmes de montage autres que ceux inclus dans les instructions d'installation et/ou sur le site web, sauf autorisation expresse. Toutes les installations doivent suivre strictement les instructions techniques fournies par l'entreprise.

Il est fortement recommandé de porter des lunettes de sécurité et des gants lors de la manipulation et de la découpe des lames. De plus, toutes les exigences habituelles en matière de santé et de sécurité doivent être respectées, notamment l'extraction et la collecte des poussières, la prévention des incendies, les mesures de protection, etc.

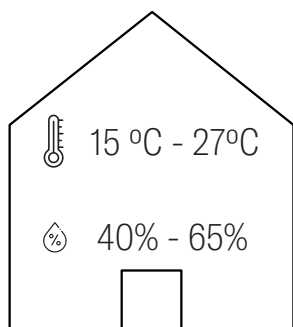

LES CONDITIONS DE TEMPÉRATURE ET D'HUMIDITÉ, TANT DE LA PIÈCE QUE DU MATÉRIEL, SONT CRITIQUES AVANT ET PENDANT LE PROCESSUS D'INSTALLATION. Les conditions dans la pièce pendant toute la durée de vie du produit doivent être maintenues à une TEMPÉRATURE COMPRISE ENTRE 15°C ET 27°C, ET UNE HUMIDITÉ RELATIVE COMPRISE ENTRE 40% ET 65%. Des systèmes d'humidification/déshumidification peuvent être nécessaires pour atteindre ces conditions.

Pour éviter tout dommage causé par les intempéries, le bâtiment doit être correctement fermé. Tout travail apportant de l'humidité sur le chantier doit être terminé avant la pose du matériau. Dans le cas de l'installation de lames de sol intérieur avec chauffage par le sol, consulter les recommandations dans les instructions d'installation.

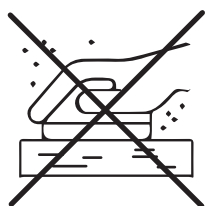

ENTRETIEN

Les panneaux PARKLEX PRODEMA ne nécessitent pas d'entretien.
En cas de salissure, consulter la section nettoyage.

Protéger les panneaux de la lumière solaire directe.

Lors du déplacement de meubles lourds, les soulever et ne pas les traîner.

Si des roulettes sont utilisées sur des chaises et meubles, elles doivent être de type souple.

Toujours utiliser des roulettes spéciales pour sols en bois.

Protéger les pieds des chaises et tables avec des patins en feutre auto-adhésifs.

Lorsque la surface du sol est directement exposée à l'extérieur, prévoir une zone de passage propre (type tapis) de dimensions appropriées.

Si les conditions indiquées ne sont pas respectées, des déformations, fissures, voire des dommages permanents peuvent survenir sur le matériau installé.

COMMENT RÉEMBALLER LE MATÉRIAU

PANNEAUX POUR EXTÉRIEUR : FAÇADES, SYSTÈMES DE LAMES, FAUX PLAFONDS

PANNEAUX POUR INTÉRIEUR : MURS ET PLAFONDS

LAMELLES POUR PLANCHERS INTÉRIEURS

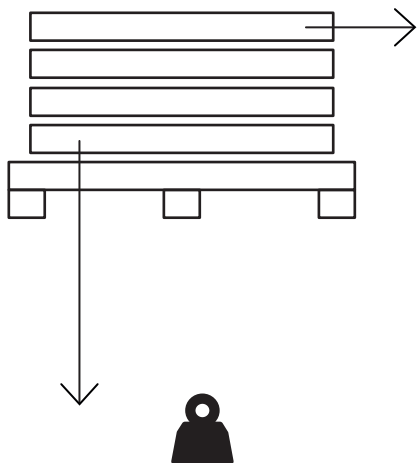

LES PANNEAUX ET LAMES DOIVENT RESTER DANS LEURS EMBALLAGES D'ORIGINE JUSQU'À LEUR INSTALLATION À L'EMPLACEMENT DESTINÉ.

Si le client doit manipuler le matériau pour effectuer des pré-découpes ou des perçages, et qu'il est nécessaire d'ouvrir l'emballage à l'avance, il est extrêmement important de protéger le matériau contre les effets de l'environnement pendant et après ces opérations. Le matériau réagit aux variations d'humidité et de température.

RECONDITIONNEMENT

0. PANNEAU SUPÉRIEUR assure la planéité des panneaux
1. FEUILLE D'ALUMINIUM prévient les problèmes dus aux variations d'humidité dans le premier panneau
2. PANNEAUX/LAMES PARKLEX PRODEMA
3. FEUILLE D'ALUMINIUM prévient les problèmes dus aux variations d'humidité dans le dernier panneau/lame
4. PANNEAU DE BASE fournit un support plat

PLACER UNE NOUVELLE PALETTE À CÔTÉ DE CELLE ENVOYÉE PAR PARKLEX PRODEMA

Cette nouvelle palette doit avoir à la base un panneau plat (4) et une feuille d'aluminium (3) similaire à celle utilisée dans le colis original.

LES PANNEAUX/LAMES DE LA PREMIÈRE PALETTE DOIVENT ÊTRE COUVERTS

avec la feuille d'aluminium (1) et un panneau sur le dessus (0) pendant que le matériau est découpé.

PLACER LES PIÈCES COUPÉES ET PERFORÉES LES UNE SUR LES AUTRES

S'assurer que chaque panneau/lame est posé sur une surface plane.

Le matériau mis au rebut peut être utilisé pour assurer un support adéquat.

PLACER SUR LE DESSUS LA FEUILLE D'ALUMINIUM (1) ET UN PANNEAU (0)

après avoir empilé le matériau.

PLACER DES PANNEAUX DE BORD SUR LES CÔTÉS ET COUVRIR TOUTE LA PALETTE AVEC UN FILM PLASTIQUE

FERMER LE COLIS AVEC DES RUBANS

L'emballage est composé de trois matériaux différents : carton, bois et plastique, qui peuvent être séparés facilement et recyclés.

COMMENT NETTOYER UN PANNEAU DE FAÇADE

LA SALISSURE NE S'ADHÈRE PAS FACILEMENT À LA SURFACE

Effectuer un test de nettoyage sur une petite zone du matériau pour vérifier l'efficacité de la procédure, puis procéder au nettoyage de l'ensemble de la surface.



Méthode de nettoyage recommandée

NETTOYAGE À L'EAU ET DÉTERGENT

Des détergents ménagers dilués et des nettoyeurs peuvent être utilisés.

Suivre toujours les recommandations du fabricant du produit de nettoyage concernant sa dilution dans l'eau, en particulier pour les produits concentrés.

L'utilisation de solvants et de produits chimiques de nettoyage doit toujours respecter les normes de sécurité et d'hygiène en vigueur.

Pour éliminer les traces de peinture, d'encre, de ciment, de plâtre ou tout autre type de tache persistante, consulter le département technique de PARKLEX PRODEMA.



NETTOYAGE À L'EAU SOUS PRESSION

Méthode appropriée à condition d'être appliquée avec précaution.

La pression maximale recommandée est de 1500 psi (103 bars).

La distance doit être > 30 cm.



CHIFFONS SANS POILS

BROSSES À POILS DE DURETÉ MOYENNE

IMPORTANT

Retirer immédiatement le film de protection du panneau après son installation.

Si la surface se salit ou reste un résidu d'adhésif du film protecteur, elle peut être nettoyée avec de l'eau tiède mélangée à du détergent liquide à l'aide d'un chiffon doux. Si la saleté persiste, utiliser un spray WD40 ou de l'alcool isopropylique. Après utilisation de ces produits, nettoyer la surface du panneau avec un chiffon doux, de l'eau tiède et du détergent liquide.

Ne jamais frotter la surface à sec.

Ne jamais utiliser de détergents abrasifs.

Pour nettoyer les résidus d'adhésif sur la surface du panneau, consulter les instructions de nettoyage du fournisseur, à condition qu'elles ne contredisent pas les recommandations de PARKLEX PRODEMA.

Transmettre ces recommandations à la personne responsable de l'entretien pendant toute la durée de vie du bâtiment.

Il existe une liste des produits commerciaux pouvant être utilisés et de ceux à éviter.

Pour plus de détails, consulter le service technique de PARKLEX PRODEMA.

COMMENT NE PAS NETTOYER UN PANNEAU DE FAÇADE

NE PAS UTILISER CES MÉTHODES DE NETTOYAGE



NE PAS NETTOYER LES PANNEAUX DE FAÇADE PAR TEMPS CHAUD OU SOUS LA LUMIÈRE DIRECTE DU SOLEIL

À des températures élevées, les produits de nettoyage peuvent devenir plus agressifs et endommager la surface. Ne jamais laisser le produit de nettoyage sécher ou s'évaporer avant de le rincer à l'eau.



NE PAS UTILISER DE SYSTÈMES DE NETTOYAGE IMPLIQUANT DES SOURCES DE CHALEUR EXTERNES, comme des spatules chauffantes ou des pistolets à air chaud.



NE PAS UTILISER DE NETTOYEURS À VAPEUR.



NE PAS UTILISER D'ÉPONGES OU DE CHIFFONS AVEC DES PRODUITS DE NETTOYAGE ABRASIFS OU DÉGRADANTS, car ils peuvent endommager la surface du produit.



Produits interdits

CERTAINS SOLVANTS ET PRODUITS DE NETTOYAGE TRÈS AGRESSIFS, DÉTERGENTS AVEC PARTICULES ABRASIVES. Ceux-ci pourraient provoquer des dommages permanents à la surface, la dissoudre, la blanchir ou provoquer de petites fissures pouvant ne pas être visibles à l'œil nu.



Ne pas utiliser

PRODUITS CHIMIQUES POUR LE NETTOYAGE, LE TRAITEMENT OU LA PROTECTION DU BOIS

PRODUITS DE NETTOYAGE INDUSTRIELS, EAUX DE JAVEL OU PRODUITS DOMESTIQUES CONCENTRÉS NON DILUÉS SELON LES RECOMMANDATIONS DU FABRICANT

SOLVANTS UNIVERSELS OU ÉTHER DE PÉTROLE (NAPHTA DE PÉTROLE), généralement composés de mélanges de plusieurs solvants

PRODUITS DE NETTOYAGE (« NETTOYANTS ») ET/OU PROMOTEURS D'ADHÉSION UTILISÉS DANS LES SYSTÈMES DE FIXATION AVEC ADHÉSIFS. Ces produits PEUVENT être utilisés sur le côté arrière des panneaux, mais PAS sur la face visible

SOLVANTS DE TYPE AROMATIQUE tels que le Benzène, le Toluène ou le Xylène, ou mélanges pouvant les contenir

SOLVANTS DE TYPE CÉTONE tels que l'Acétone (Propanone) ou le Méthyléthylcétone (MEC), ou mélanges pouvant les contenir

ACÉTATE D'ÉTHYLE ou mélanges pouvant le contenir

COMMENT NETTOYER LES LAMES DE SOL INTÉRIEUR

LA SALISSURE NE S'ADHÈRE PAS FACILEMENT À LA SURFACE

Effectuer un test de nettoyage sur une petite zone du matériau pour vérifier l'efficacité de la procédure, puis procéder au nettoyage de l'ensemble de la surface.



Méthode de nettoyage recommandée

EAU TIÈDE MÉLANGÉE À UN DÉTERGENT DOMESTIQUE NON ABRASIF (PH NEUTRE)

Suivre en tout temps les recommandations du fabricant du produit de nettoyage



UTILISER UNE SERPILLIÈRE OU UNE ÉPONGE HUMIDE. NE JAMAIS FROTTER LA SURFACE À SEC.

Commencer par passer l'aspirateur sur la surface pour éliminer la poussière et les particules détachées.



POUR LES TACHES PERSISTANTES, UTILISER DES DÉTACHANTS COMMERCIAUX CLASSIQUES,

toujours dilués aux concentrations recommandées par le fabricant.

COMMENT NE PAS NETTOYER LES LAMES DE SOL INTÉRIEUR

NE PAS UTILISER CES MÉTHODES DE NETTOYAGE



NE PAS UTILISER D'ÉPONGES, PAPIERS OU CHIFFONS AVEC DES AGENTS DE NETTOYAGE ABRASIFS

Il ne faut jamais utiliser de tampons abrasifs type Scotch Brite ou du papier de verre, car cela pourrait endommager la surface.



produits interdits

DÉTERGENTS CONTENANT DES PARTICULES ABRASIVES

Ils peuvent provoquer des dommages permanents à la surface, la dissoudre, la blanchir ou provoquer de petites fissures qui peuvent ne pas être visibles à l'œil nu.



NE PAS UTILISER D'EXCÈS D'EAU NI LAISSER DES FLACONS D'EAU SUR LE SOL.

Un chiffon ou une éponge humide suffit pour éliminer la plupart des taches.



NE PAS NETTOYER AVEC DES MACHINES À HAUTE PRESSION.

L'utilisation de solvants et de produits chimiques de nettoyage doit toujours se faire dans le respect des normes de sécurité et d'hygiène en vigueur.

Pour nettoyer les résidus d'adhésif sur la surface de la lame, consulter les instructions de nettoyage du fournisseur, dans la mesure où elles ne contredisent pas les recommandations fournies par PARKLEX PRODEMA.

Transmettre ces recommandations à la personne responsable de l'entretien tout au long de la durée de vie du bâtiment.

*Il existe une liste des produits commerciaux pouvant être utilisés et de ceux à éviter.
Pour plus de détails, consulter le service technique de PARKLEX PRODEMA.*

COMMENT NETTOYER LES PANNEAUX D'INTÉRIEUR

MURS ET PLAFONDS

LA SALISSURE NE S'ADHÈRE PAS FACILEMENT À LA SURFACE

Effectuer un test de nettoyage sur une petite zone du matériau pour vérifier l'efficacité de la procédure, puis procéder au nettoyage de l'ensemble de la surface.



Méthode de nettoyage recommandée

EAU TIÈDE MÉLANGÉE À UN DÉTERGENT LIQUIDE

Suivre à tout moment les recommandations du fabricant du produit de nettoyage



UTILISER UN CHIFFON DOUX ET NE JAMAIS FROTTER LA SURFACE À SEC



POUR LES TACHES TENACES, UTILISER DES DÉCOLORANTS COMMERCIAUX CONVENTIONNELS

Toujours dilués selon les concentrations recommandées par le fabricant

COMMENT NE PAS NETTOYER LES PANNEAUX

D'INTÉRIEUR MURS ET PLAFONDS

NE PAS UTILISER CES MÉTHODES DE NETTOYAGE



NE PAS UTILISER D'ÉPONGES, DE PAPIER OU DE CHIFFONS AVEC DES AGENTS DE NETTOYAGE ABRASIFS

Il ne faut jamais utiliser d'éponges Scotch Brite ni de papier de verre, car ils peuvent endommager la surface.



produits interdits

DÉTERGENTS CONTENANT DES PARTICULES ABRASIVES

Ils peuvent provoquer des dommages permanents à la surface, la dissoudre, la blanchir ou provoquer de petites fissures qui peuvent ne pas être visibles à l'œil nu.



NE PAS NETTOYER AVEC DES MACHINES À HAUTE PRESSION.

L'utilisation de solvants et de produits chimiques de nettoyage doit toujours se faire dans le respect des normes de sécurité et d'hygiène en vigueur.

Pour nettoyer les résidus d'adhésif sur la surface du panneau, consulter les instructions de nettoyage du fournisseur, dans la mesure où celles-ci n'interfèrent pas avec les recommandations fournies par PARKLEX PRODEMA.

Transmettre ces recommandations à la personne responsable de l'entretien pendant toute la durée de vie du bâtiment.

*Il existe une liste des produits commerciaux pouvant être utilisés et de ceux à éviter.
Pour plus de détails, consulter le service technique de PARKLEX PRODEMA.*

USINAGE ET PERÇAGE [1/3]

En raison de leur composition, les panneaux et lames PARKLEX PRODEMA sont relativement durs. Les outils utilisés pour couper les panneaux et les lames doivent être plus résistants que ceux employés pour la plupart des bois ou matériaux dérivés du bois.

OUTILS POUR COUPER LES PANNEAUX ET LAMES

Les panneaux/lames doivent être correctement alignés avant de commencer la coupe.

Outils fabriqués à partir de matériaux de dureté K-05 et K-01

- bien affûtés
- éviter la surchauffe

MURS ET PLAFONDS INTÉRIEURS

FAÇADES

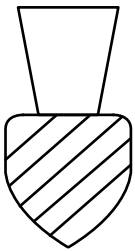

diamant polycristallin | pcd

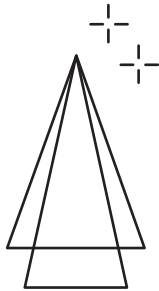

carbure de tungstène | widia

SOLS INTÉRIEURS

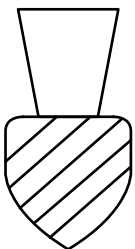

diamant polycristallin | pcd

Pour plus de détails, consulter le service technique de PARKLEX PRODEMA.

USINAGE ET PERÇAGE [2/3]

En raison de leur composition, les panneaux et lames PARKLEX PRODEMA sont relativement durs. Les outils utilisés pour couper les panneaux et les lames doivent être plus résistants que ceux employés pour la plupart des bois ou matériaux dérivés du bois.

PARAMÈTRES DES SCIES SELON LE TYPE D'OUTIL

	diamètre de la lame	dents (z)	vitesse (rpm)	épaisseur de la lame	type de dent
Scie circulaire stationnaire	300 mm 250 mm	80	4000 - 6000	3.2 mm	plane, trapézoïdale, alternée et toutes leurs combinaisons
Scie circulaire manuelle	190 mm	30	3000 - 3500	2.2 mm	

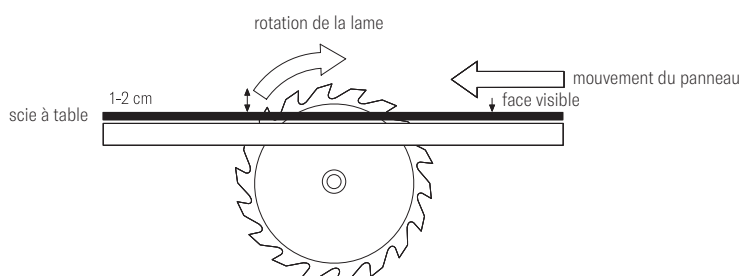

L'outil de coupe doit être parfaitement affûté, sinon il pourrait provoquer des éclats sur les bords. La lame de scie doit toujours commencer la coupe depuis le côté avant (face) du panneau ou de la lame. Lors de l'utilisation d'une scie à table, la face avant du panneau ou de la lame doit être orientée vers le haut, et dans le cas d'une scie manuelle, la face avant du panneau ou de la lame doit être orientée vers le bas. Pour obtenir une coupe nette, il est recommandé de maintenir la hauteur de la lame entre 1 et 2 cm au-dessus de la face du panneau ou de la lame.

RECOMMANDATIONS DE PERÇAGE

Les panneaux doivent être percés à l'aide d'outils en métal dur ou «Widia», et les lames de sol doivent être percées avec un outil PCD, avec un angle de coupe supérieur à 100°. Des plaques de support («panneaux sacrifiés») doivent être utilisées sous le panneau ou la lame pour obtenir un perçage propre, sans éclats.

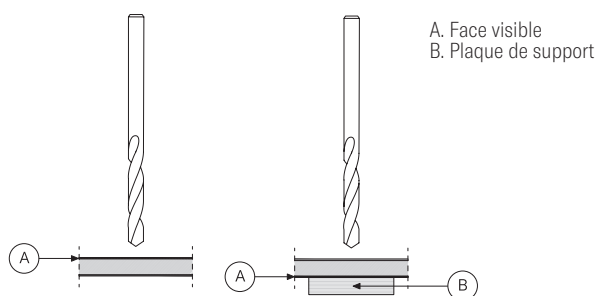

RECOMMANDATIONS DE USINAGE

COUPE À JET D'EAU

Ce système est compatible avec les panneaux et lames PARKLEX PRODEMA, bien qu'il soit recommandé d'effectuer un essai préliminaire pour ajuster les paramètres.

COUPE AU LASER

Ce système n'est pas recommandé pour les panneaux et lames PARKLEX PRODEMA, car il noircit et brûle le placage de bois.

CNC

Les panneaux et lames PARKLEX PRODEMA peuvent être usinés sur des centres d'usinage CNC. Les fraises doivent être parfaitement affûtées, en suivant ces recommandations :

Vitesse de rotation = 16 000 tr/min

Vitesse d'avance = 4 m/min

Après la fabrication (découpe, perçage, ponçage des bords si nécessaire), aucun autre traitement pour la finition ou la protection n'est requis. Les bords rugueux peuvent être adoucis avec du papier de verre.

USINAGE ET PERÇAGE [3/3]

En raison de leur composition, les panneaux et lames PARKLEX PRODEMA sont relativement durs. Les outils utilisés pour couper les panneaux et les lames doivent être plus résistants que ceux employés pour la plupart des bois ou matériaux dérivés du bois.

MESURES DE SÉCURITÉ

Pour garantir la protection du personnel et minimiser les risques lors des installations, il est essentiel de suivre les mesures de sécurité suivantes :

- Disposer d'un système d'extraction des particules*
- Porter des gants de sécurité résistants aux coupures
- Porter des pantalons longs et des chemises à manches longues pour éviter le contact avec la peau*
- Utiliser un masque anti-poussière
- Porter des lunettes de sécurité

L'utilisation correcte des équipements de protection individuelle contribue à prévenir les accidents et les risques pour la santé.

**Particulièrement dans le cas de panneaux ignifuges avec noyau en fibre de verre [GRCLAD].*

POSITIONNEMENT ALÉATOIRE DES PANNEAUX/LAMES

Les panneaux et lames PARKLEX PRODEMA sont fabriqués à partir de bois naturel et présentent donc des variations. Avant l'installation, il est recommandé de mélanger les panneaux ou les lames afin d'obtenir une répartition uniforme des nœuds sur l'ensemble du revêtement.

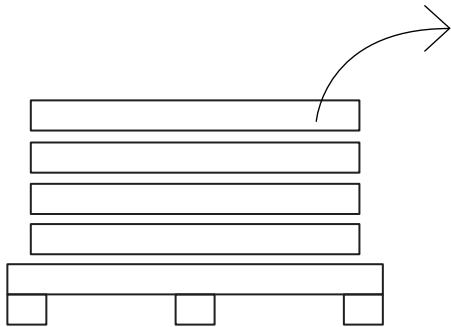

1. Numéroté toutes les palettes 1, 2, 3, etc.

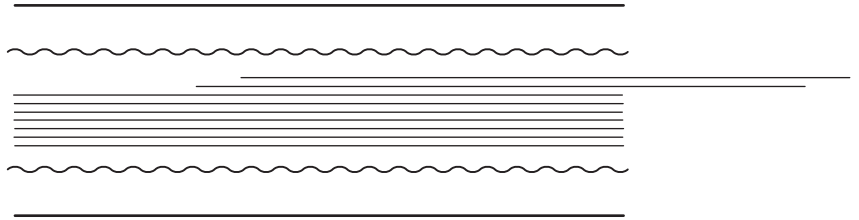

2. Ouvrir la palette numéro 1 et retirer deux panneaux/lames. Placer ces deux panneaux/lames sur une palette plate, avec une distance maximale de 800 mm entre les supports.

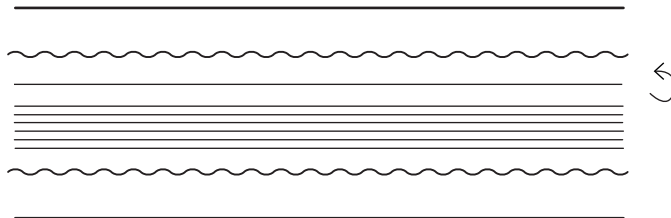

3. Retourner le troisième panneau/lame de la palette numéro 1 sans le retirer de la palette.

4. Refermer la palette numéro 1 et la stocker en respectant les conditions d'emballage.

5. Répéter le même processus avec les autres palettes, en les sélectionnant de manière aléatoire jusqu'à ce que 10 à 20 panneaux/lames aient été retirés. Par exemple, si 20 palettes sont disponibles, retirer des panneaux/lames des numéros 1, 8, 13, 15 et 20, ou dans un autre ordre aléatoire.

6. Mélanger les 10 à 20 panneaux/lames retirés et les installer dans les 2 à 3 heures suivant le retrait du premier panneau/lame.

7. Répéter les six premières étapes jusqu'à ce que tous les panneaux/lames aient été installés.

Le bois naturel présentera toujours des variations d'un panneau/lame à l'autre. Ces variations sont plus visibles lors de l'installation de panneaux/lames de grande taille. Cependant, la différence sera réduite si des panneaux/lames de plus petite taille sont utilisés. Si l'on souhaite observer moins de variations de couleur, un échantillon témoin doit être envoyé avec la commande de matériel. Nous ferons tout notre possible pour produire des panneaux/lames de couleur plus homogène, bien que des variations subsistent toujours.

FIN DE VIE DU MATÉRIEL

Le bois naturel est un matériau délicat. Il n'existe pas de méthode établie pour réparer les panneaux/lames PARKLEX PRODEMA. Les panneaux/lames endommagés doivent être remplacés par des panneaux neufs.

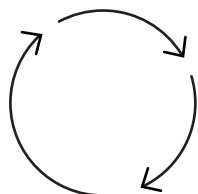

RÉUTILISATION :

Il convient de favoriser la réutilisation des panneaux et lames PARKLEX PRODEMA dans d'autres applications présentant des exigences différentes.

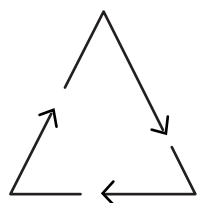

RECYCLAGE

Les fibres de cellulose du noyau et le placage de bois thermomodurci peuvent être recyclés. Les possibilités de recyclage incluent leur utilisation comme matériau de remplissage dans des panneaux à base de bois pour l'industrie de la construction.



DÉCHARGE OU DÉCHET

Toutes les spécifications régissant la production et la gestion des déchets de construction et de démolition doivent être respectées, ainsi que toute réglementation locale applicable. Il peut également être déposé dans des incinérateurs industriels.

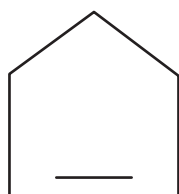

SOUS-STRUCTURE

Les profils en bois, en aluminium ou en acier peuvent être réutilisés directement pour leur application d'origine ou recyclés si les bâtiments sont démantelés avec soin.

WWW.PARKLEXPRODEMA.COM